

ZÁSOBNÍKOVÉ NÝTOVÁNÍ



ZÁSOBNÍKOVÉ NÝTY



SIMAF CZ s.r.o.

Firemní 747/17

Brno 619 00

Tel.: 775 035 806 e-mail: info@simaf.cz

www.simaf.cz ; www.simaf.eu





Nýty řady U jsou vhodné pro spojování rozličných dílů, díky velkému rozsahu svěrných délek a pevnosti.



Nýty řady T mají vysokou svěrnou sílu díky připravené závěrné hlavě. Snadná manipulace přináší vysokou efektivnost v podobě rychlého cyklu nýtování. Kónický tvar závěrné hlavy nýtu umožňuje rychlé vkládání do připravené díry.



Nýty řady E-AFR a E-M se používají především v elektronickém průmyslu. Dodávají se v izolované verzi (s povrchovou úpravou Delta-seal), nebo ve vodivé verzi s pocínováním (materiály: mosaz nebo měď)



Nýt A-SSG v průběhu nýtování vytlačí do základního materiálu závit a vytvoří rozebiratelný spoj. Pro tento účel je tento nýt dodáván s trnem, který vytvoří v průběhu nýtování šestihranný otvor pro klíč. Spojované materiály by měly mít rozdílné díry. Doporučené rozměry jsou uvedeny v tabulce pod symboly S1 a S2.



Nýt R-MAG sloužící jako distanční sloupek pro upevnění nebo spojení elektronických desek. Dodává se s vnitřním metrickým závitem v různých velikostech. Pro úspěšné propojení obvodu může být dodán v pocínované verzi.

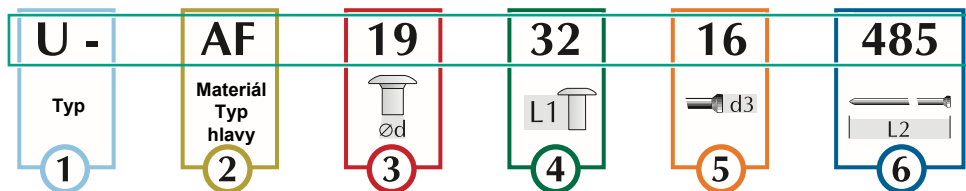

1	2	3	4	1 2 3 4	6		
U - AF Ø 1.9	Hliníková slitina EN AW-6060 Plochá hlava	Délka	Svěrná tloušťka	Objednací číslo	Délka trnu mm	Kusů na trnu	Balení
	Ø D 3.35 · k 0.65	3.2	1.0 - 2.0	U-AF 1932-	485 510	80	50 000
		5.0	1.0 - 3.5	U-AF 1950-	485 510 785	52 104	25 000 50 000

2 2.0 2.1 2.2
 5 d3 15 16 17
 189 N

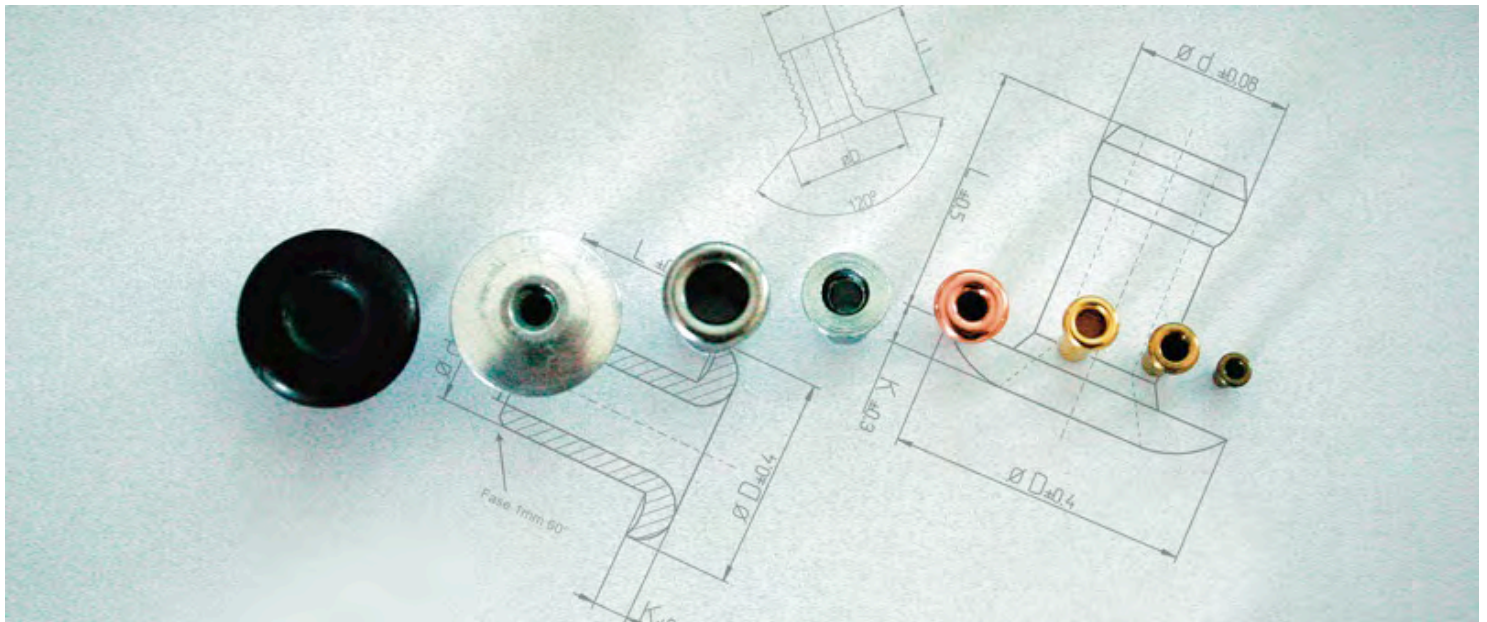

Zásobníkové nýtování je technologie vhodná pro průmyslové procesy s požadavky na nejvyšší kvalitu a spolehlivost.

K instalaci zásobníkových nýtů byly vyvinuty různé druhy pneumatických a hydropneumatických nýtovaček.

Tato technologie umožňuje použití až 200 nýtů na jednom trnu v rozsahu délek 400 až 1100mm. V závislosti na použití dodáváme nýty vyrobené z různých materiálů a slitin s různými povrchovými úpravami.

Doporučené zařízení a jeho výbava je závislá na použití a technických požadavcích. Od jednoduchých zařízení až po vícemodulové systémy umožňující mnohonásobné nýtování v jednom momentu.

Zásobníkovým nýtováním získáte nejen vysokou rychlost nýtování, ale především vyřešíte mnohé technické problémy spojené se spojováním plechů, plastů, kompletací elektronických desek a jiných aplikací

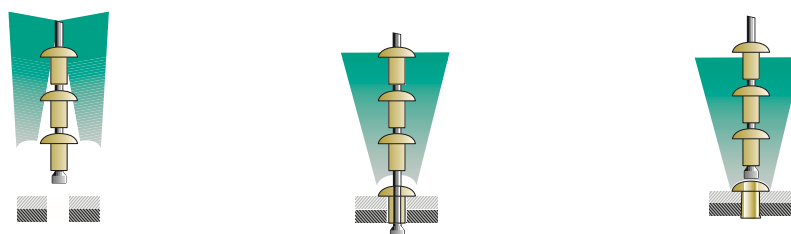
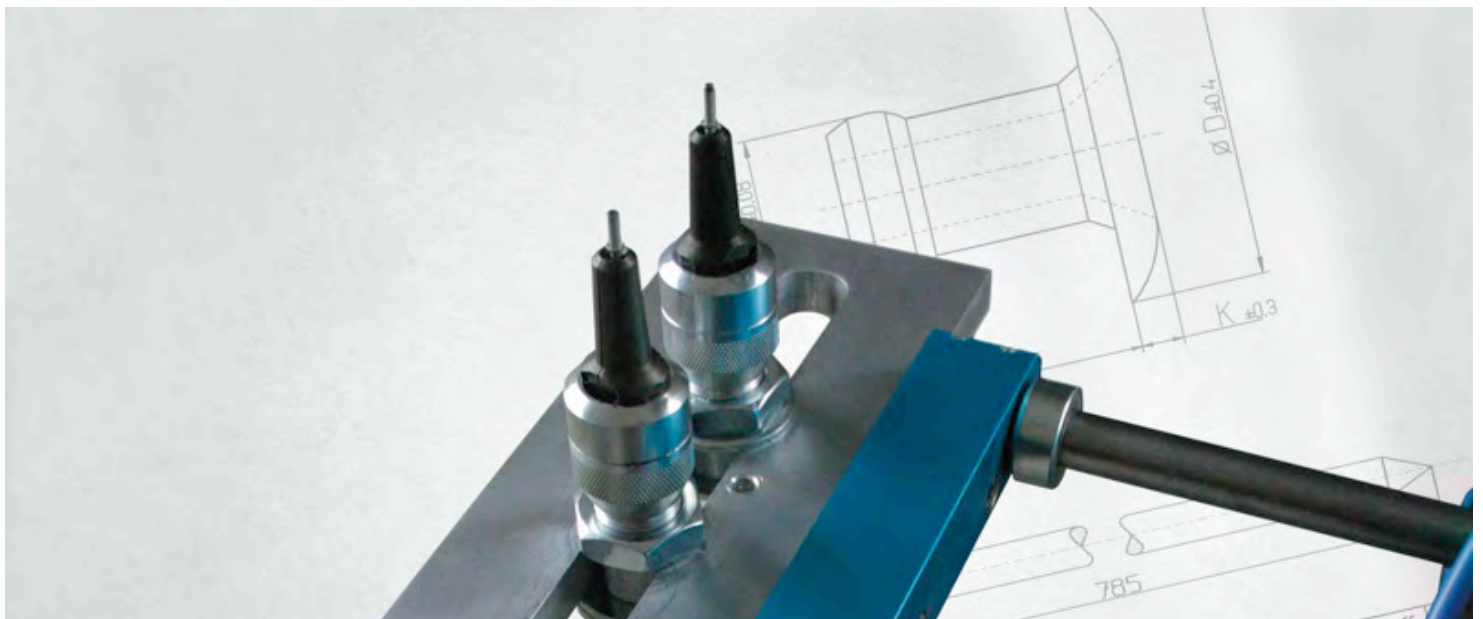

Změna technické specifikace je vyhrazena. Aktualizovaná data jsou na www.simaf.cz

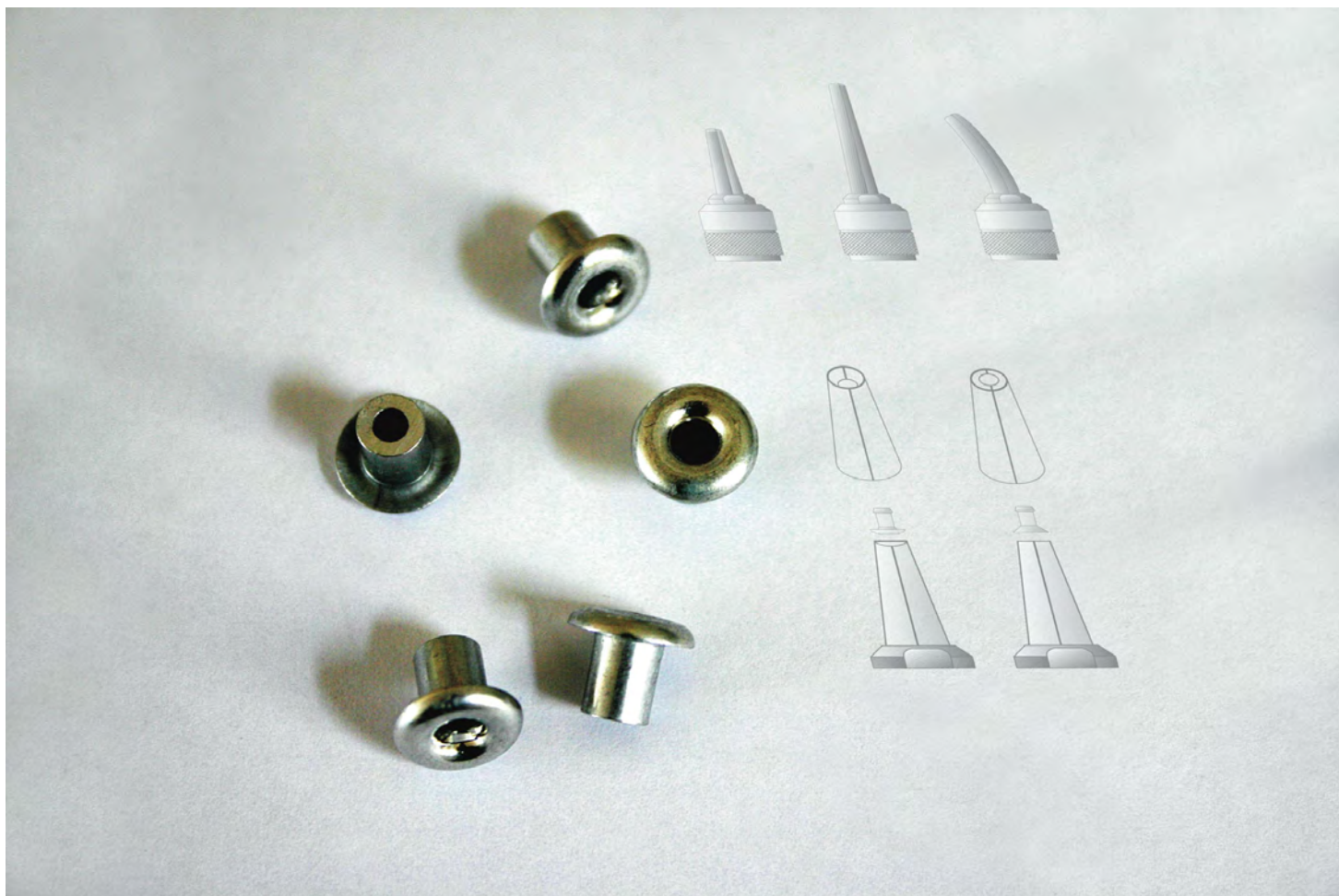

Nýty řady U jsou vhodné pro spojování rozdílných dílů, díky velkému rozsahu svěrných délek. Vnitřní válcový tvar zajišťuje konstantní upevňovací sílu s optimálním vyplněním díry.

Je ideálním řešením pro vytvoření otočného spoje při použití rozdílných otvorů v materiálu. Rychlá montáž - až 70 nýtů v zásobníku.

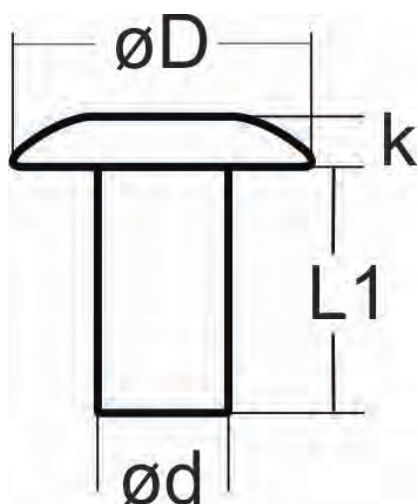

Změna technické specifikace je vyhrazena. Aktualizovaná data jsou na www.simaf.cz

Plochá hlava - Hliníková slitina EN AW-6060

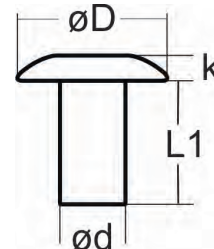

U-AF Ø 1.9

Hliníková slitina EN AW-6060

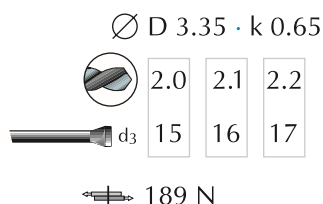

Délka	Svěrná tloušťka	Objednací číslo	Délka trnu mm	Kusů na trnu	Balení
L1					
3.2	1.0 - 2.0	U-AF 1932-	485 510	80	50 000
5.0	1.0 - 3.5	U-AF 1950-	485 510 785	52 104	25 000 50 000

U-AF Ø 2.4

Hliníková slitina EN AW-6060

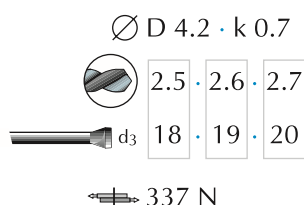

Délka	Svěrná tloušťka	Objednací číslo	Délka trnu mm	Kusů na trnu	Balení
L1					
3.2	1.0 - 2.0	U-AF 2432-	485 510 785	80 160	50 000 100 000
5.0	1.0 - 3.5	U-AF 2450-	485 510 785	52 104	25 000 50 000
6.5	1.0 - 5.0	U-AF 2465-	485 510 785	42 84	25 000 50 000
8.0	1.0 - 6.5	U-AF 2480-	485 510 785	34 68	20 000 40 000

U-AF Ø 3.0

Hliníková slitina EN AW-6060

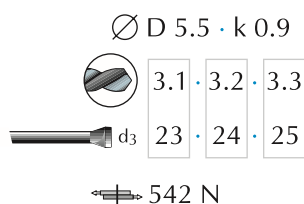

Délka	Svěrná tloušťka	Objednací číslo	Délka trnu mm	Kusů na trnu	Balení
L1					
4.5	1.0 - 3.0	U-AF 3045-	485 510 785	53 106	25 000 50 000
6.5	1.0 - 5.0	U-AF 3065-	485 510 785	40 80	20 000 40 000
8.5	1.0 - 7.0	U-AF 3085-	485 510 785	31 62	15 000 30 000
10.0	1.0 - 8.5	U-AF 30100-	485 510 785	26 52	10 000 20 000

U-AF Ø 3.2

Hliníková slitina EN AW-6060

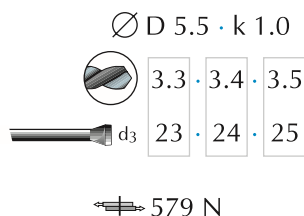

Délka	Svěrná tloušťka	Objednací číslo	Délka trnu mm	Kusů na trnu	Balení
L1					
4.0	1.0 - 2.5	U-AF 3240-	485 510 785	- -	25 000 50 000
5.0	1.0 - 3.5	U-AF 3250-	485 510 785	53 106	25 000 50 000
6.5	1.0 - 5.0	U-AF 3265-	485 510 785	40 80	20 000 40 000
8.5	1.0 - 7.0	U-AF 3285-	485 510 785	31 62	15 000 30 000
10.0	1.0 - 8.5	U-AF 32100-	485 510 785	26 52	10 000 20 000

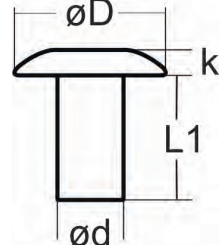

Plochá hlava - Hliníková slitina EN AW-6060

U-AF Ø 4.0

Hliníková slitina EN AW-6060

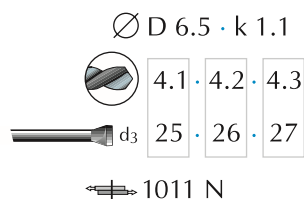

Délka	Svěrná tloušťka	Objednací číslo	Délka trnu mm	Kusů na trnu	Balení
L1					
5.0	1.0 - 3.5	U-AF 4050-	485 510 785	47 94	17 500 35 000
6.5	1.0 - 5.0	U-AF 4065-	485 510 785	38 76	12 500 25 000
8.0	1.0 - 6.5	U-AF 4080-	485 510 785	30 60	10 000 20 000
10.0	1.0 - 8.5	U-AF 40100-	485 510 785	25 50	7 500 15 000

U-AF Ø 4.8

Hliníková slitina EN AW-6060

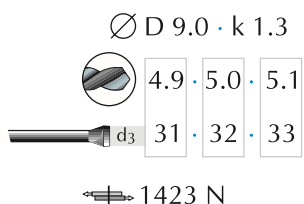

Délka	Svěrná tloušťka	Objednací číslo	Délka trnu mm	Kusů na trnu	Balení
L1					
6.0	1.0 - 4.5	U-AF 4860-	485 510 785	40 80	10 000 20 000
7.0	1.0 - 5.5	U-AF 4870-	485 510 785	37 74	7 500 15 000
8.5	1.0 - 7.0	U-AF 4885-	485 510 785	30 60	5 000 10 000
10.5	1.0 - 9.0	U-AF 48105-	485 510 785	25 50	5 000 10 000
12.5	1.0 - 11.0	U-AF 48125-	485 510 785	22 44	4 000 8 000

Plochá hlava - Hliníková slitina EN AW-5754 AIMg3

U-AF Ø 4.0

Hliníková slitina EN AW-5754 AIMg3

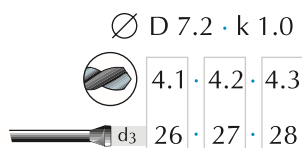

1120 N

Délka	Svěrná tloušťka	Objednací číslo	Délka trnu mm	AIMg	Kusů na trnu	Balení
L1						
5.5	1.0 - 4.0	U-AF 4055-	485 510 785	-3 -3	- -	17 500 35 000
6.5	1.0 - 5.0	U-AF 4065-	485 510 785	-3 -3	38 76	12 500 25 000
8.5	1.0 - 7.0	U-AF 4085-	485 510 785	-3 -3	30 60	10 000 20 000
10.5	1.0 - 9.0	U-AF 40105-	485 510 785	-3 -3	25 50	7 500 15 000

U-AF Ø 4.8

Hliníková slitina EN AW-5754 AIMg3

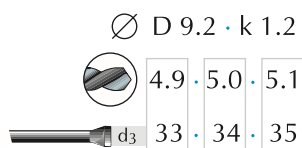

1480 N

Délka	Svěrná tloušťka	Objednací číslo	Délka trnu mm	AIMg	Kusů na trnu	Balení
L1						
6.5	1.0 - 5.0	U-AF 4865-	485 510 785	-3 -3	37 74	10 000 20 000
8.5	1.0 - 7.0	U-AF 4885-	485 510 785	-3 -3	30 60	7 500 15 000
10.5	1.0 - 9.0	U-AF 48105-	485 510 785	-3 -3	25 50	5 000 10 000
12.5	1.0 - 11.0	U-AF 48125-	485 510 785	-3 -3	22 44	4 000 8 000

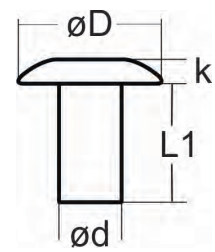

Plochá hlava - Hliníková slitina EN AW-5019 AlMg5

U-AF Ø 2.4

Hliníková slitina EN AW-5019 AlMg5

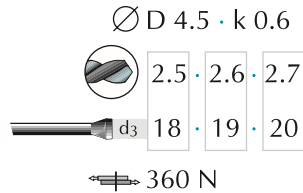

Délka	Svěrná tloušťka	Objednací číslo	Délka trnu mm	AlMg	Kusů na trnu	Balení
4.5	1.0 - 3.0	U-AF 2445-	485 510 785	-5 -5	80 160	25 000 50 000
5.5	1.0 - 4.0	U-AF 2455-	485 510 785	-5 -5	52 104	25 000 50 000
6.5	1.0 - 5.0	U-AF 2465-	485 510 785	-5 -5	42 84	20 000 40 000

U-AF Ø 3.0

Hliníková slitina EN AW-5019 AlMg5

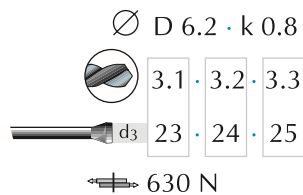

Délka	Svěrná tloušťka	Objednací číslo	Délka trnu mm	AlMg	Kusů na trnu	Balení
4.5	1.0 - 3.0	U-AF 3045-	485 510 785	-5 -5	- -	25 000 50 000
5.5	1.0 - 4.0	U-AF 3055-	485 510 785	-5 -5	53 106	25 000 50 000
6.5	1.0 - 5.0	U-AF 3065-	485 510 785	-5 -5	40 60	20 000 40 000
8.5	1.0 - 7.0	U-AF 3085-	485 510 785	-5 -5	31 62	15 000 30 000

U-AF Ø 3.2

Hliníková slitina EN AW-5019 AlMg5

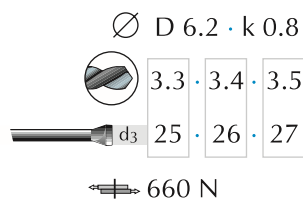

Délka	Svěrná tloušťka	Objednací číslo	Délka trnu mm	AlMg	Kusů na trnu	Balení
4.5	1.0 - 3.0	U-AF 3245-	485 510 785	-5 -5	- -	25 000 50 000
5.5	1.0 - 4.0	U-AF 3255-	485 510 785	-5 -5	53 106	25 000 50 000
6.5	1.0 - 5.0	U-AF 3265-	485 510 785	-5 -5	40 80	20 000 40 000
8.5	1.0 - 7.0	U-AF 3285-	485 510 785	-5 -5	31 62	15 000 30 000

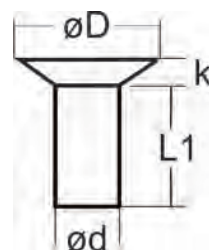

Zapuštěná hlava - Hliníková slitina EN AW-5019 AIMg5

U-AS Ø 3.0

Hliníková slitina EN AW-5019 AIMg5

Ø D 6.0 · k 0.6

3.1 · 3.2 · 3.3

d₃ 23 · 24 · 25

630 N

Délka	Svěrná tloušťka	Objednací číslo	Délka trnu mm	AIMg	Kusů na trnu	Balení
L1						
5.5	1.0 - 4.0	U-AS 3055-	485 510	-5	52	25 000
6.5	1.0 - 5.0	U-AS 3065-	785	-5	44	20 000
8.5	1.0 - 7.0	U-AS 3085-	785	-5	34	17 500

U-AS Ø 3.2

Hliníková slitina EN AW-5019 AIMg5

Ø D 6.2 · k 0.6

3.3 · 3.4 · 3.5

d₃ 25 · 26 · 27

660 N

Délka	Svěrná tloušťka	Objednací číslo	Délka trnu mm	AIMg	Kusů na trnu	Balení
L1						
5.5	1.0 - 4.0	U-AS 3255-	485 510	-5	52	25 000
6.5	1.0 - 5.0	U-AS 3265-	785	-5	44	20 000
8.5	1.0 - 7.0	U-AS 3285-	785	-5	34	17 500

Zapuštěná hlava - Hliníková slitina EN AW-5754 AIMg3

U-AS Ø 4.0

Hliníková slitina EN AW-5754 AIMg3

Ø D 7.5 · k 0.6

4.1 · 4.2 · 4.3

d₃ 26 · 27 · 28

1011 N

Délka	Svěrná tloušťka	Objednací číslo	Délka trnu mm	AIMg	Kusů na trnu	Balení
L1						
6.5	1.0 - 4.0	U-AS 4065-	485 510	-3	44	15 000
8.5	1.0 - 7.0	U-AS 4085-	785	-3	34	12 500
10.5	1.0 - 9.0	U-AS 40105-	785	-3	29	10 000

U-AS Ø 4.8

Hliníková slitina EN AW-5754 AIMg3

Ø D 9.0 · k 0.6

4.9 · 5.0 · 5.1

d₃ 33 · 34 · 35

1423 N

Délka	Svěrná tloušťka	Objednací číslo	Délka trnu mm	AIMg	Kusů na trnu	Balení
L1						
8.5	1.0 - 7.0	U-AS 4885-	485 510	-3	34	8 000
10.5	1.0 - 9.0	U-AS 48105-	785	-3	29	6 000
12.5	1.0 - 11.0	U-AS 48125-	785	-3	23	4 000

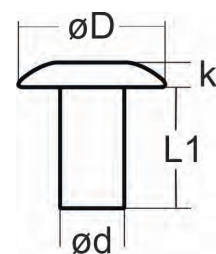

Plochá hlava - Ocel EN 10263 -Qst 34-3

U-SF Ø 3.0

Ocel EN 10263 -Qst 34-3

Ø D 6.2 · k 0.8

3.1 · 3.2 · 3.3

d₃ 25 · 26 · 27

900 N

Délka	Svěrná tloušťka	Objednáací číslo	Délka trnu mm	Kusů na trnu	Balení
L1					
4.5	1.0 - 3.0	U-SF 3045-	485 510 785	53 106	25 000 50 000
5.5	1.0 - 4.0	U-SF 3055-	485 510 785	46 92	25 000 50 000
6.5	1.0 - 5.0	U-SF 3065-	485 510 785	40 80	20 000 40 000
8.5	1.0 - 7.0	U-SF 3085-	485 510 785	31 62	15 000 30 000

U-SF Ø 3.2

Ocel EN 10263 -Qst 34-3

Ø D 6.2 · k 0.8

3.3 · 3.4 · 3.5

d₃ 25 · 26 · 27

1060 N

Délka	Svěrná tloušťka	Objednáací číslo	Délka trnu mm	Kusů na trnu	Balení
L1					
4.5	1.0 - 3.0	U-SF 3245-	485 510 785	53 106	25 000 50 000
5.5	1.0 - 4.0	U-SF 3255-	485 510 785	46 92	25 000 50 000
6.5	1.0 - 5.0	U-SF 3265-	485 510 785	40 80	20 000 40 000
8.5	1.0 - 7.0	U-SF 3285-	485 510 785	31 62	15 000 30 000

U-SF Ø 4.0

Ocel EN 10263 -Qst 34-3

Ø D 7.2 · k 1.0

4.1 · 4.2 · 4.3

d₃ 29 · 30 · 31

1900 N

Délka	Svěrná tloušťka	Objednáací číslo	Délka trnu mm	Kusů na trnu	Balení
L1					
5.5	1.0 - 4.0	U-SF 4055-	485 510 785	45 90	17 500 35 000
6.5	1.0 - 5.0	U-SF 4065-	485 510 785	38 76	12 500 25 000
8.5	1.0 - 7.0	U-SF 4085-	485 510 785	30 60	10 000 20 000
10.5	1.0 - 9.0	U-SF 40105-	485 510 785	25 50	7 500 15 000

U-SF Ø 4.0

Ocel EN 10263 -Qst 34-3

Ø D 9.2 · k 1.1

4.9 · 5.0 · 5.1

d₃ 33 · 34 · 35

2900 N

Délka	Svěrná tloušťka	Objednáací číslo	Délka trnu mm	Kusů na trnu	Balení
L1					
6.5	1.0 - 5.0	U-SF 4865-	485 510 785	37 74	10 000 20 000
8.5	1.0 - 7.0	U-SF 4885-	485 510 785	30 60	7 500 15 000
10.5	1.0 - 9.0	U-SF 48105-	485 510 785	25 50	5 000 10 000
12.5	1.0 - 11.0	U-SF 48125-	485 510 785	22 44	4 000 8 000

Zapuštěná hlava - Ocel EN 10263 -Qst 34-3

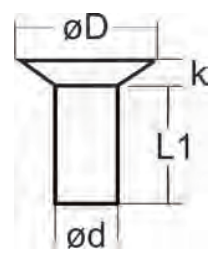

U-SS Ø 3.0

Ocel EN 10263 -Qst 34-3

Ø D 6.0 · k 0.6

3.1 · 3.2 · 3.3

d₃ 25 · 26 · 27

900 N

Délka	Svěrná tloušťka	Objednáací číslo	Délka trnu mm	Kusů na trnu	Balení
L1					
5.5	1.0 - 4.0	U-SS 3055-	485 510	52	25 000
6.5	1.0 - 5.0	U-SS 3065-	785	44	20 000
8.5	1.0 - 7.0	U-SS 3085-	785	34	17 500

U-SS Ø 3.2

Ocel EN 10263 -Qst 34-3

Ø D 6.2 · k 0.6

3.3 · 3.4 · 3.5

d₃ 25 · 26 · 27

1060 N

Délka	Svěrná tloušťka	Objednáací číslo	Délka trnu mm	Kusů na trnu	Balení
L1					
5.5	1.0 - 4.0	U-SS 3255-	485 510	52	25 000
6.5	1.0 - 5.0	U-SS 3265-	785	44	20 000
8.5	1.0 - 7.0	U-SS 3285-	785	34	17 500

U-SS Ø 4.0

Ocel EN 10263 -Qst 34-3

Ø D 7.5 · k 0.6

4.1 · 4.2 · 4.3

d₃ 29 · 30 · 31

1900 N

Délka	Svěrná tloušťka	Objednáací číslo	Délka trnu mm	Kusů na trnu	Balení
L1					
6.5	1.0 - 5.0	U-SS 4065-	485 510	44	15 000
8.5	1.0 - 7.0	U-SS 4085-	785	34	12 500
10.5	1.0 - 9.0	U-SS 40105-	785	29	10 000

U-SS Ø 4.8

Ocel EN 10263 -Qst 34-3

Ø D 9.0 · k 0.6

4.9 · 5.0 · 5.1

d₃ 33 · 34 · 35

2900 N

Délka	Svěrná tloušťka	Objednáací číslo	Délka trnu mm	Kusů na trnu	Balení
L1					
8.5	1.0 - 9.0	U-SS 4885-	485 510	34	8 000
10.5	1.0 - 10.0	U-SS 48105-	785	29	6 000
12.5	1.0 - 12.0	U-SS 48125-	785	23	4 000

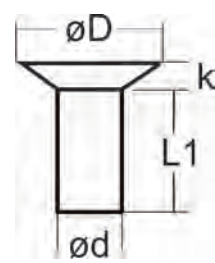

Zapuštěná hlava - Hliníková slitina EN AW-5019 AlMg5

U-EF \varnothing 1.9

Nerez 1.4301

\varnothing D 3.3 · k 0.65



2.0 · 2.1 · 2.2



17 · 18 · 19

500 N

Délka	Svěrná tloušťka	Objednáací číslo	Délka trnu mm	Kusů na trnu	Balení
3.2	1.0 - 1.5	U-EF 1932-	485 510	80	50 000

U-EF \varnothing 2.4

Nerez 1.4301

\varnothing D 4.0 · k 0.7



2.5 · 2.6 · 2.7



21 · 22 · 23

600 N

Délka	Svěrná tloušťka	Objednáací číslo	Délka trnu mm	Kusů na trnu	Balení
3.2	1.0 - 1.5	U-EF 2432-	485 510	80	50 000
5	1.0 - 3.5	U-EF 2450-	485 510	54	25 000
6.5	1.0 - 5.0	U-EF 2465-	485 510	41	25 000



Nýty řady T mají schopnost sevřít materiály díky připravené závěrné hlavě.

Snadná manipulace přináší vysokou efektivnost v podobě rychlého cyklu nýtování. Konusově tvarovaná závěrná hlava nýtu zajišťuje snadné vkládání do připravené díry.

- vysoká svěrná síla
- vysoká prvotní odolnost proti protočení
- rychlá montáž

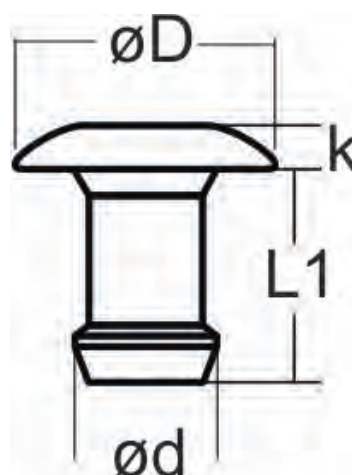

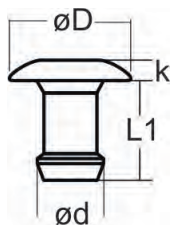

T-AF Ø 3.2

Hliníková slitina EN AW-5019 AIMg5

Ø D 6.1 · k 0.9

3.3 · 3.4 · 3.5

d₃ 24 · 25 · 26

720 N

Plochá hlava - Hliníková slitina EN AW-5019 AIMg5

Délka	Svěrná tloušťka	Objednací číslo	Délka trnu mm	Kusů na trnu	Balení
L1					
4.3	1.1 - 2.4	T-AF 3243-	485 510 785	58 116	25 000 50 000
5.3	2.2 - 3.4	T-AF 3253-	485 510 785	49 98	25 000 50 000
6.3	3.2 - 4.4	T-AF 3263-	485 510 785	42 84	20 000 40 000
7.3	4.2 - 5.5	T-AF 3273-	485 510 785	37 74	17 500 35 000
8.3	5.2 - 6.5	T-AF 3283-	485 510 785	33 66	15 000 30 000
9.3	6.2 - 7.5	T-AF 3293-	485 510 785	29 58	12 500 25 000

T-AF Ø 4.0

Hliníková slitina EN AW-5019 AIMg5

Ø D 7.9 · k 1.0

4.0 · 4.1 · 4.2

d₃ 29 · 30 · 31

1100 N

Délka	Svěrná tloušťka	Objednací číslo	Délka trnu mm	Kusů na trnu	Balení
L1					
4.9	1.6 - 2.9	T-AF 4049-	485 510 785	52 104	17 500 35 000
5.9	2.7 - 3.9	T-AF 4059-	485 510 785	44 88	15 000 30 000
6.9	3.7 - 5.0	T-AF 4069-	485 510 785	38 76	12 500 25 000
7.9	4.7 - 6.0	T-AF 4079-	485 510 785	34 68	10 000 20 000
8.9	5.7 - 7.0	T-AF 4089-	485 510 785	31 62	7 500 15 000
9.9	6.7 - 8.0	T-AF 4099-	485 510 785	28 56	5 000 10 000

T-AF Ø 4.8

Hliníková slitina EN AW-5019 AIMg5

Ø D 9.4 · k 1.2

4.9 · 5.0 · 5.1 · 5.2

d₃ 36 · 37 · 38 · 39

1400 N

Délka	Svěrná tloušťka	Objednací číslo	Délka trnu mm	Kusů na trnu	Balení
L1		i			
6.1	2.0 - 3.9	T-AF 4861-	485 510 785	42 84	10 000 20 000
7.3	3.7 - 5.2	T-AF 4873-	485 510 785	36 72	8 500 17 000
8.6	5.0 - 6.5	T-AF 4886-	485 510 785	31 62	7 000 14 000
9.9	6.2 - 7.7	T-AF 4899-	485 510 785	28 56	6 000 12 000
11.1	7.5 - 9.0	T-AF 48111-	485 510 785	25 50	5 500 11 000
12.4	8.7 - 10.0	T-AF 48124-	485 510 785	22 44	5 000 10 000

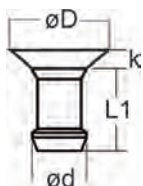

T-AS Ø 3.2

Hliníková slitina EN AW-5019 AIMg5

Ø D 5.5 · k 0.8

3.3 · 3.4 · 3.5

d₃ 24 · 25 · 26

720 N

Zapuštěná hlava - Hliníková slitina EN AW-5019 AIMg5

Délka	Svěrná tloušťka	Objednací číslo	Délka trnu mm	Kusů na trnu	Balení
L1					
4.8	1.5 - 2.8	T-AS 3248-	485 510 785	64 128	25 000 50 000
5.8	2.5 - 3.8	T-AS 3258-	485 510 785	53 106	25 000 50 000
6.9	3.5 - 4.8	T-AS 3269-	485 510 785	45 90	25 000 50 000
7.9	4.5 - 5.8	T-AS 3279-	485 510 785	39 78	22 000 45 000
8.9	5.6 - 6.8	T-AS 3289-	485 510 785	35 70	20 000 40 000

Změna technické specifikace je vyhrazena. Aktualizovaná data jsou na www.simaf.cz

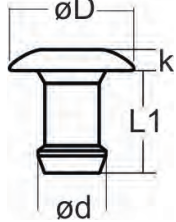

T-SF Ø 3.2

Ocel EN 10263 pozinkovaná

Ø D 6.1 · k 0.9

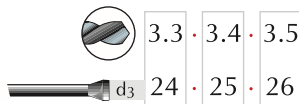

920 N

Plochá hlava - Ocel EN 10263 pozinkovaná

Délka	Svěrná tloušťka	Objednáací číslo	Délka trnu mm	Kusů na trnu	Balení
L1					
4.3	1.1 - 2.4	T-SF 3243-	485 510 785	58 116	25 000 50 000
5.3	2.2 - 3.4	T-SF 3253-	485 510 785	49 98	25 000 50 000
6.3	3.2 - 4.4	T-SF 3263-	485 510 785	42 84	20 000 40 000
7.3	4.2 - 5.5	T-SF 3273-	485 510 785	37 74	17 500 35 000
8.3	5.2 - 6.5	T-SF 3283-	485 510 785	33 66	15 000 30 000
9.3	6.2 - 7.5	T-SF 3293-	485 510 785	29 58	12 500 25 000

T-SF Ø 4.0

Ocel EN 10263 pozinkovaná

Ø D 7.9 · k 1.0

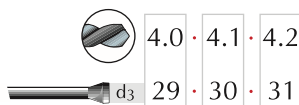

1560 N

Délka	Svěrná tloušťka	Objednáací číslo	Délka trnu mm	Kusů na trnu	Balení
L1					
4.9	1.6 - 2.9	T-SF 4049-	485 510 785	52 104	17 500 35 000
5.9	2.7 - 3.9	T-SF 4059-	485 510 785	44 88	15 000 30 000
6.9	3.7 - 5.0	T-SF 4069-	485 510 785	38 76	12 500 25 000
7.9	4.7 - 6.0	T-SF 4079-	485 510 785	34 68	10 000 20 000
8.9	5.7 - 7.0	T-SF 4089-	485 510 785	31 62	7 500 15 000
9.9	6.7 - 8.0	T-SF 4099-	485 510 785	28 56	5 000 10 000

T-SF Ø 4.8

Ocel EN 10263 pozinkovaná

Ø D 9.4 · k 1.3

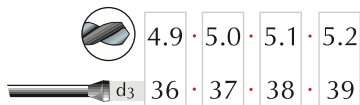

2000 N

Délka	Svěrná tloušťka	Objednáací číslo	Délka trnu mm	Kusů na trnu	Balení
L1					
6.1	2.0 - 3.9	T-SF 4861-	485 510 785	42 84	10 000 20 000
7.3	3.7 - 5.2	T-SF 4873-	485 510 785	36 72	8 500 17 000
8.6	5.0 - 6.5	T-SF 4886-	485 510 785	31 62	7 000 14 000
9.9	6.2 - 7.7	T-SF 4899-	485 510 785	28 56	6 000 12 000
11.1	7.5 - 9.0	T-SF 48111-	485 510 785	25 50	5 500 11 000
12.4	8.7 - 10.0	T-SF 48124-	485 510 785	22 44	5 000 10 000

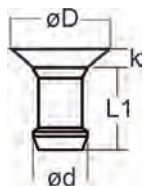

T-SS Ø 3.2

Ocel EN 10263 pozinkovaná

Ø D 5.5 · k 0.8

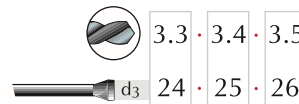

920 N

Zapuštěná hlava - Ocel EN 10263 pozinkovaná

Délka	Svěrná tloušťka	Objednáací číslo	Délka trnu mm	Kusů na trnu	Balení
L1					
4.8	1.5 - 2.8	T-SS 3248-	485 510 785	64 128	25 000 50 000
5.8	2.5 - 3.8	T-SS 3258-	485 510 785	53 106	25 000 50 000
6.9	3.5 - 4.8	T-SS 3269-	485 510 785	45 90	25 000 50 000
7.9	4.5 - 5.8	T-SS 3279-	485 510 785	39 78	22 500 45 000
8.9	5.6 - 6.8	T-SS 3289-	485 510 785	35 70	20 000 40 000

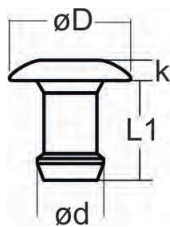

Plochá hlava - Ocel EN 10263 pozinkovaná

T-EF Ø 3.2

Nerez 1.4567

Ø D 6.1 · k 0.9

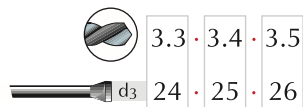

1300 N

Délka	Svěrná tloušťka	Objednací číslo	Délka trnu mm	Kusů na trnu	Balení
L1					
4.3	1.1 - 2.4	T-EF 3243-	485 510	58	25 000
5.3	2.2 - 3.4	T-EF 3253-	485 510	49	25 000
6.3	3.2 - 4.5	T-EF 3263-	485 510	42	20 000
7.3	4.2 - 5.5	T-EF 3273-	485 510	37	17 500

T-EF Ø 4.0

Nerez 1.4567

Ø D 7.9 · k 1.0

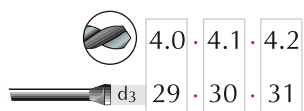

2400 N

Délka	Svěrná tloušťka	Objednací číslo	Délka trnu mm	Kusů na trnu	Balení
L1					
4.9	1.6 - 2.9	T-EF 4049-	485 510	52	15 600
5.9	2.7 - 3.9	T-EF 4059-	485 510	44	13 200
6.9	3.7 - 5.0	T-EF 4069-	485 510	38	12 500
7.9	4.7 - 6.0	T-EF 4079-	485 510	34	10 000
8.9	5.7 - 7.0	T-EF 4089-	485 510	31	7 500

T-EF Ø 4.8

Nerez 1.4567

Ø D 9.4 · k 1.2

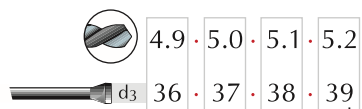

3550 N

Délka	Svěrná tloušťka	Objednací číslo	Délka trnu mm	Kusů na trnu	Balení
L1					
6.1	2.0 - 4.0	T-EF 4861-	485 510	42	10 000
7.3	3.7 - 5.2	T-EF 4873-	485 510	36	8 500
8	5.0 - 6.5	T-EF 4880-	485 510	31	7 000
8.6	5.0 - 6.5	T-EF 4886-	485 510	28	6 000
9.9	6.2 - 7.8	T-EF 4899-	485 510	25	5 500

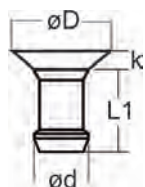

Zapuštěná hlava - Ocel EN 10263 pozinkovaná

T-ES Ø 3.2

Nerez 1.4567

Ø D 5.5 · k 0.8

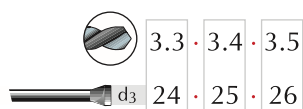

1300 N

Délka	Svěrná tloušťka	Objednací číslo	Délka trnu mm	Kusů na trnu	Balení
L1					
4.8	1.5 - 2.8	T-ES 3248-	485 510	64	25 000
5.8	2.5 - 3.8	T-ES 3258-	485 510	53	25 000
6.9	3.5 - 4.8	T-ES 3269-	485 510	45	25 000
7.9	4.5 - 5.8	T-ES 3279-	485 510	39	22 500

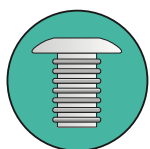
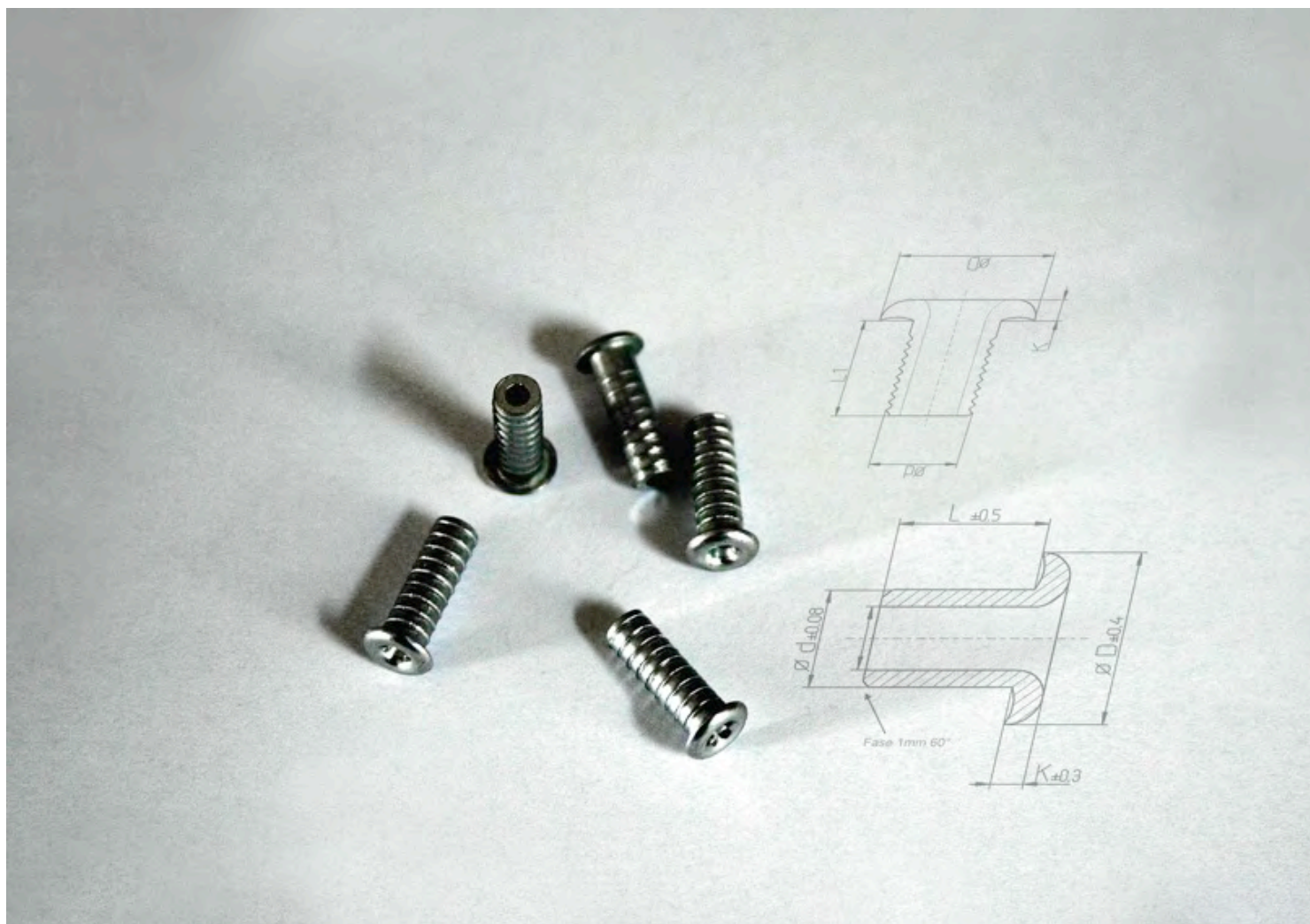

Nýty řady E-AFR a E-M se používají především v elektronickém průmyslu.

Dodávají se v izolované verzi (s povrchovou úpravou Delta -seal), nebo ve vodivé verzi s pocínováním (materiály: mosaz nebo měď)

Jsou zvláště vhodné pro spojování měkkých materiálů.

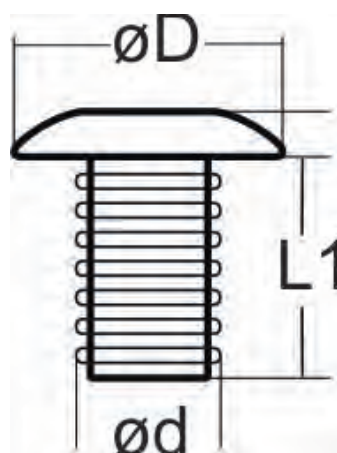

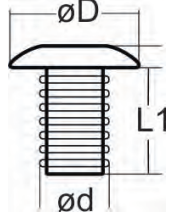

E-AFR Ø 2.4

Hliníková slitina EN AW-6060

Ø D 4.2 · k 0.7

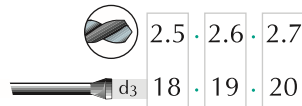

337 N

Hliníková slitina EN AW-6060

Délka	Svěrná tloušťka	Objednací číslo	Délka trnu mm	Kusů na trnu	Balení
L1					
5.0	1.0 - 3.5	E-AFR 2450-	485 510 785	51 102	25 000 50 000
6.5	1.0 - 5.0	E-AFR 2465-	485 510 785	41 82	25 000 50 000
8.0	1.0 - 6.5	E-AFR 2480-	485 510 785	34 68	20 000 40 000
10.0	1.0 - 9.0	E-AFR 24100-	485 510 785	27 54	15 000 30 000

E-AFR Ø 2.6

Hliníková slitina EN AW-6060

Ø D 4.5 · k 0.8

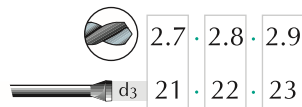

380 N

Délka	Svěrná tloušťka	Objednací číslo	Délka trnu mm	Kusů na trnu	Balení
L1					
6.5	1.0 - 5.0	E-AFR 2665-	485 510 785	41 82	20 000 40 000
8.0	1.0 - 6.5	E-AFR 2680-	485 510 785	34 68	20 000 40 000
10.0	1.0 - 9.0	E-AFR 26100-	485 510 785	27 54	15 000 30 000

Mosaz EN 12-166

E-MFR Ø 2.4

Mosaz EN 12-166

Ø D 4.2 · k 0.7

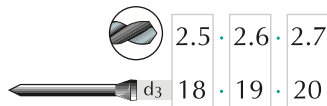

680 N

Délka	Svěrná tloušťka	Objednací číslo	Délka trnu mm	Kusů na trnu	Balení
L1					
5.0	1.0 - 3.5	E-MFR 2450-	485 510 785	51 102	25 000 50 000
6.5	1.0 - 5.0	E-MFR 2465-	485 510 785	41 82	25 000 50 000
8.0	1.0 - 7.0	E-MFR 2480-	485 510 785	33 66	20 000 40 000
10.0	1.0 - 9.0	E-MFR 24100-	485 510 785	27 54	15 000 30 000

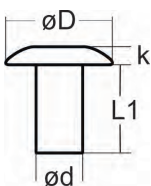

E-MF Ø 1.7

Mosaz EN 12-166

Ø D 3.0 · k 0.4

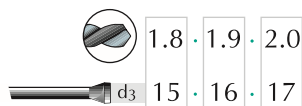

270 N

Mosaz EN 12-166

Délka	Svěrná tloušťka	Objednací číslo	Délka trnu mm	Kusů na trnu	Balení
L1					
5.0	1.0 - 3.5	E-MF 1750-	485 510 785	55 110	25 000 50 000
6.5	1.0 - 5.0	E-MF 1765-	485 510 785	42 84	25 000 50 000
8.5	1.0 - 7.0	E-MF 1785-	485 510 785	35 70	20 000 40 000

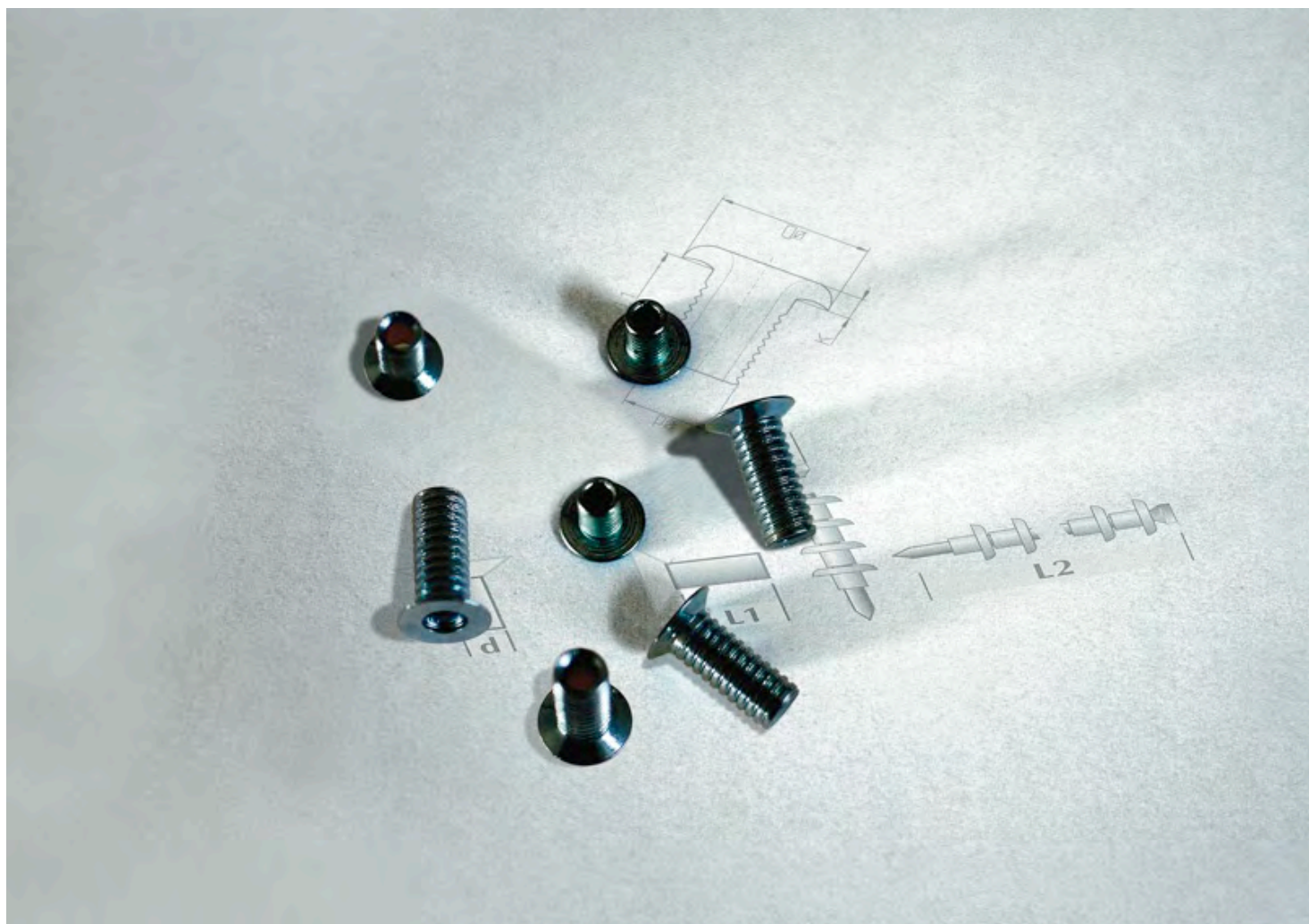

Nýt A-SSG v průběhu nýtování vytlačí do základního materiálu závit a vytvoří rozebiratelný spoj.

Pro tento účel je nýt dodáván s trnem, který vytvoří v průběhu nýtování šestihranný otvor pro klíč. Spojované materiály by měly mít rozdílné díry. Doporučené rozměry jsou uvedeny v tabulce pod symboly S1 a S2.

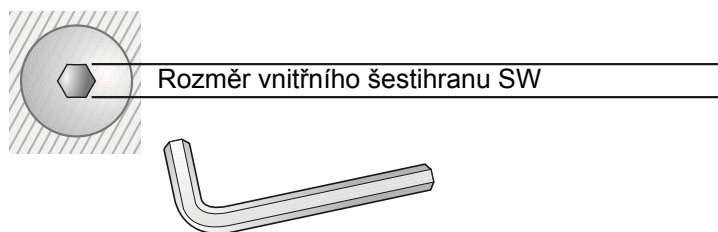
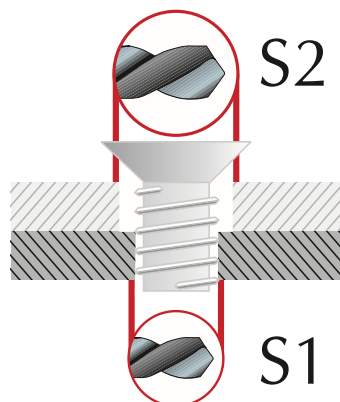

Ocel EN 1.0401

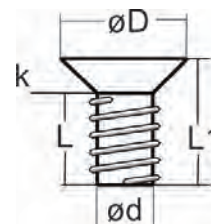

A-SSG Ø 2.7

Ocel EN 1.0401

Ø D 5.6

S1 : 2.8 · S2 : 3.1

SW Ø 1,65

1/16"

A-SSG Ø 3.0

Ocel EN 1.0401

Ø D 5.6

S1 : 3.1 · S2 : 3.5

SW Ø 2,1

2.0

A-SSG Ø 2.7

Ocel EN 1.0401

Ø D 5.8

S1 : 3.6 · S2 : 4.2

SW Ø 2.6

2.5

Délka		Svěrná tloušťka	Objednací číslo	Délka trnu mm	Kusů na trnu	Balení
6	5	1.6 - 3.85	A-SSG 2760-1.65	485 510	50	25 000
8	7	1.6 - 5.80	A-SSG 2780-1.65	485 510	38	20 000
10	9	1.6 - 7.80	A-SSG 27100-1.65	485 510	30	15 000

6	5	1.6 - 3.85	A-SSG 3060-21	485 510	50	22 500
8	7	1.6 - 5.80	A-SSG 3080-21	485 510	38	17 500
10	9	1.6 - 7.80	A-SSG 30100-21	485 510	30	12 500

6	5	1.6 - 3.85	A-SSG 3560-26	485 510	50	22 500
8	7	1.6 - 5.80	A-SSG 3580-26	485 510	38	17 500
10	9	1.6 - 7.80	A-SSG 35100-26	485 510	30	12 500

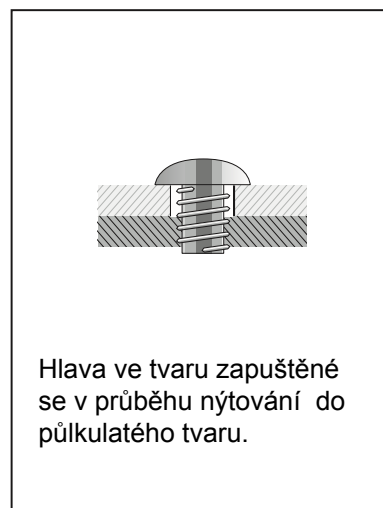
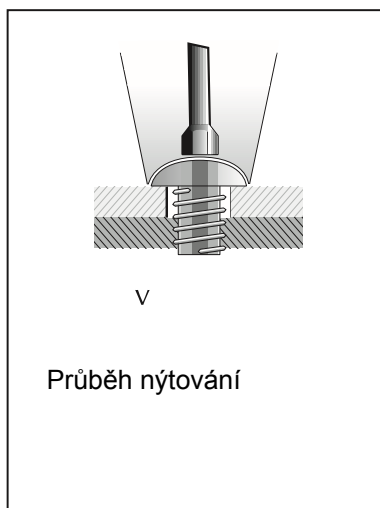
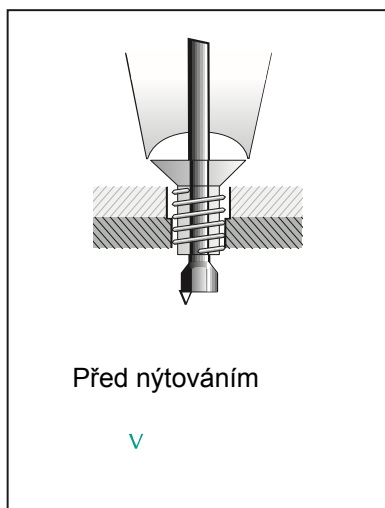

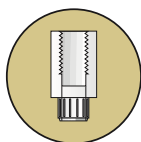
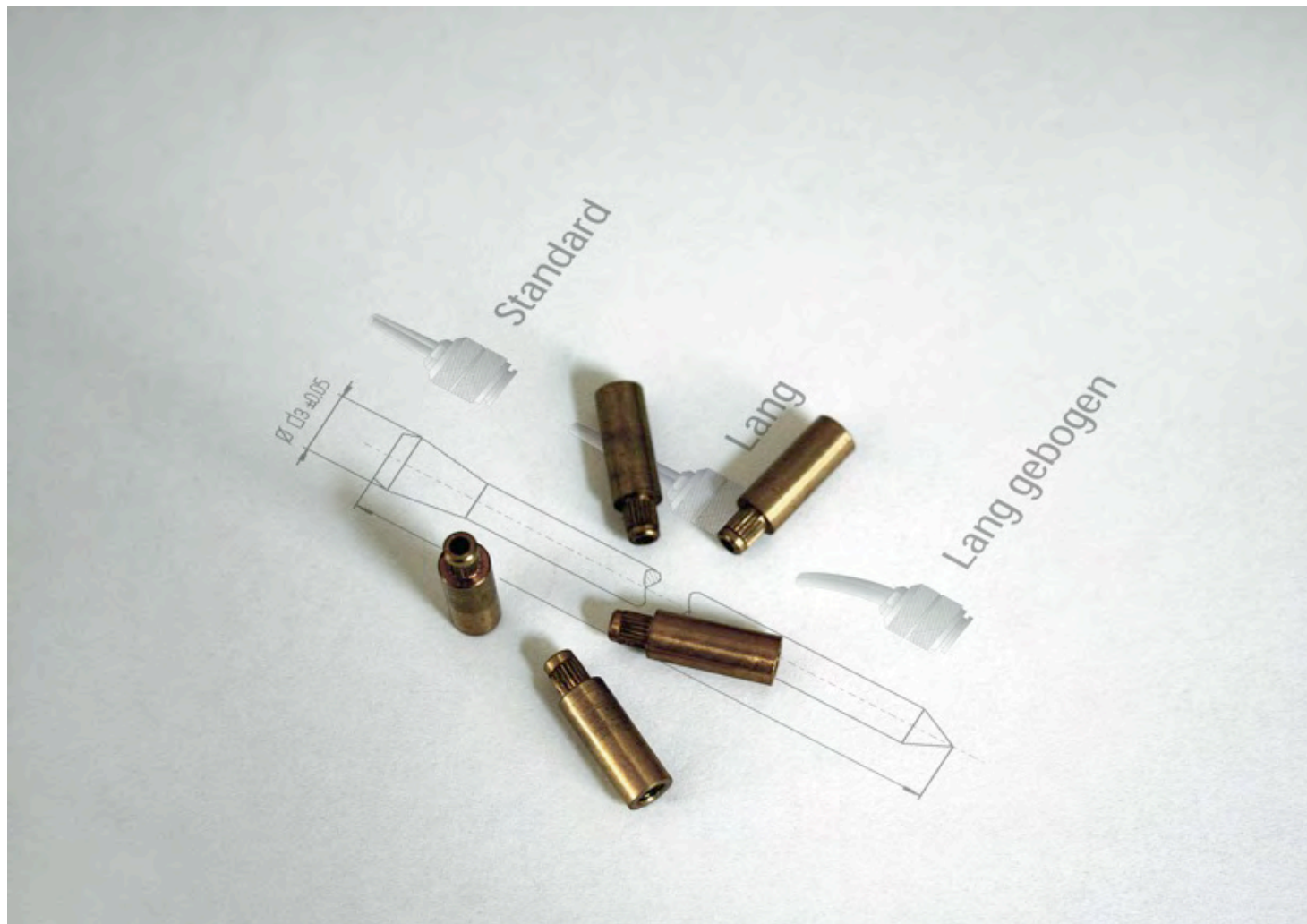

Nýt R-MAG slouží jako distanční sloupek pro upevnění nebo spojení elektronických desek. Dodává se s vnitřním metrickým závitem v různých velikostech. Pro úspěšné propojení obvodu, může být dodán v pocínované verzi.

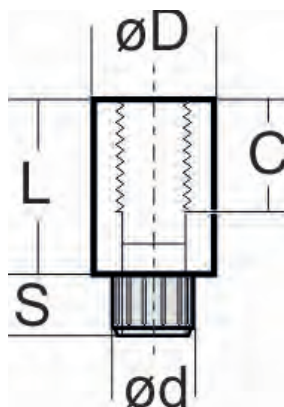

Mosaz CuZn38Pb2

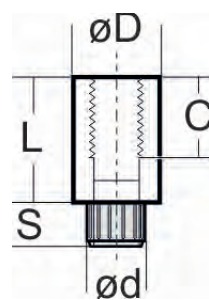

R-MAG M2.5x0.45

Mosaz CuZn38Pb2

Ø D 4.0 · S 2.5 · d 2.6

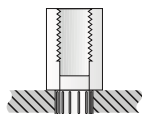

hloubka závitu	L	Svěrná tloušťka	Objednací číslo	Délka trnu mm	Kusů na trnu	Balení
3,4	5,5	0.8 - 2.0	R-MAG 254055-18	485 510	37	10 000
3,9	6	0.8 - 2.0	R-MAG 254060-18	485 510	35	10 000
4,9	7	0.8 - 2.0	R-MAG 254070-18	485 510	31	10 000
5,9	8	0.8 - 2.0	R-MAG 254080-18	485 510	28	10 000
5,9	9	0.8 - 2.0	R-MAG 254090-18	485 510	26	10 000

R-MAG M3x0.5

Mosaz CuZn38Pb2

Ø D 4.8 · S 2.5 · d 3.2

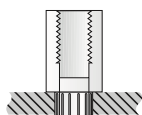

hloubka závitu	L	Svěrná tloušťka	Objednací číslo	Délka trnu mm	Kusů na trnu	Balení
3,4	5,5	0.8 - 2.0	R-MAG 254855-22	485 510	37	10 000
3,9	6	0.8 - 2.0	R-MAG 254860-22	485 510	35	10 000
4,9	7	0.8 - 2.0	R-MAG 254870-22	485 510	31	10 000
5,9	8	0.8 - 2.0	R-MAG 254880-22	485 510	28	10 000
5,9	9	0.8 - 2.0	R-MAG 254890-22	485 510	26	10 000

R-MAG M2.5x0.45

Mosaz CuZn38Pb2

Ø D 4.0 · S 4.0 · d 2.6

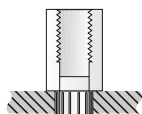

hloubka závitu	L	Svěrná tloušťka	Objednací číslo	Délka trnu mm	Kusů na trnu	Balení
3,4	5,5	0.8 - 2.4	R-MAG 404055-18	485 510	31	10 000
3,9	6	0.8 - 2.4	R-MAG 404060-18	485 510	30	10 000
4,9	7	0.8 - 2.4	R-MAG 404070-18	485 510	27	10 000
5,9	8	0.8 - 2.4	R-MAG 404080-18	485 510	25	10 000
5,9	9	0.8 - 2.4	R-MAG 404090-18	485 510	23	10 000

R-MAG M3x0.5

Mosaz CuZn38Pb2

Ø D 4.8 · S 4.0 · d 2.6

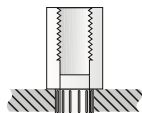

hloubka závitu	L	Svěrná tloušťka	Objednací číslo	Délka trnu mm	Kusů na trnu	Balení
3,4	5,5	0.8 - 2.4	R-MAG 404855-22	485 510	31	10 000
3,9	6	0.8 - 2.4	R-MAG 404860-22	485 510	30	10 000
4,9	7	0.8 - 2.4	R-MAG 404870-22	485 510	27	10 000
5,9	8	0.8 - 2.4	R-MAG 404880-22	485 510	25	10 000
5,9	9	0.8 - 2.4	R-MAG 404890-22	485 510	23	10 000

POZNÁMKY

SLOUPKY
MATICE
ŠROUBY



**Samoúchytné lisovací prvky
řešení pro tenký plech**



SIMAF CZ s.r.o.
V ul. Jižní 20, Brno MDS, 602 00 Brno
Tel.: +420 545 215 710
Tel./Fax: +420 547 211 044
E-mail: info@simaf.cz
Web: www.simaf.cz



Nýtovací technika
Trhací nýty



SIMAF CZ s.r.o.
V ul. Jižní 20,
Brno MDS
Tel./Fax: 547 211 044
Tel.: 774 035 043 / 774 031 043 / 774 031 044
www.simaf.cz; e-mail: info@simaf.cz

SERPLAST



**Závítové vložky
a šrouby do plastu**



SIMAF CZ s.r.o.
V ul. Jižní 20, Brno 602 00
Tel./Fax: 547 211 044, 775 035 044, 774 035 043-44
e-mail: info@simaf.cz
www.simaf.cz

VÝROBNÍ ZÁVOD
5, rue Nationale 92100 BOULOGNE-BILLANCOURT
Tel.: 33 (0)1 46 21 05 32 Fax: (33) 01 46 21 00 76



THOMAS
Welding systems

Hrotové přivařování



SIMAF CZ s.r.o.
V ul. Jižní 20,
Brno MDS
Tel./Fax: 547 211 044
Tel.: 774 035 043 / 774 031 043 / 774 031 044
www.simaf.cz; e-mail: info@simaf.cz

POLYPLAST



ŠROUBY DO PLASTU



SIMAF CZ s.r.o. V ul. Jižní 20, Brno 602 00
Tel./Fax: 547 211 044
Tel.: 774 035 043 - 44
E-mail: info@simaf.cz www.simaf.cz

SIMAF CZ

Dodáváme ucelenou řadu spojovacího materiálu zaměřenou na spojování tenkých plechů a materiálů, zálisků do plastu a dalších spojovacích dílů.

Při vývoji a návrhu podle zákaznických požadavků využíváme kromě vlastních, také zkušeností naší mateřské společnosti SIMAF Francie, která více než 50 let navrhuje a dodává spojovací materiál v souladu se vzrůstajícími požadavky.



ČSN EN ISO 9001

ČSN EN ISO 14001